



Un savoir-faire
alliant art et
technologie



Chers clients,

C'est avec joie que je vous présente les nouvelles solutions et produits innovants en verre, conçus et fabriqués par VERRISSIMA.

Dans le cadre de l'évolution en continu de nos relations commerciales avec nos distributeurs, mon équipe et moi-même cultivons avec passion l'esprit d'innovation: amener sur le marché des produits à fortes valeurs techniques et artistiques.

J'ai la conviction que cette nouvelle gamme de marquises et auvents en verre saura susciter tout votre intérêt.

À nos nombreux clients professionnels qui sont nos relais vers le particulier, je présente mes remerciements sincères pour leur confiance et leur renouvelle mon engagement de proposer une qualité de service à la hauteur de leurs attentes.

Quant à vous chers clients finaux, j'espère que ces produits destinés à votre habitat vous séduiront et vous apporteront beaucoup de satisfaction.

Toute l'équipe VERRISSIMA se tient à votre disposition pour répondre au mieux à vos besoins.

Bien cordialement
Jonathan Metz, PDG

Depuis sa création en 1923, VERRISSIMA donne au verre ses lettres de noblesse. Cette expertise a été récompensée en Moselle par le 1^{er} prix des métiers d'Art et par le Grand Prix de l'Artisanat du Conseil Général. Dirigée par Jonathan METZ, VERRISSIMA est la seule miroiterie du ¼ nord-est de l'hexagone à maîtriser toutes les techniques de transformation du verre plat : découpe, façonnage, perçage, collage, sablage, gravure, patine, argenture, impression numérique, trempe.

Cette maîtrise permet à VERRISSIMA de se positionner comme fournisseur privilégié de vitrages décoratifs et vitraux pour les leaders français dans le domaine des fenêtres, des portes d'entrée et des cuisines.

Dans chaque domaine, protection, isolation et décoration, VERRISSIMA vous propose son « savoir-verre » né du jeu de l'Art et de la Matière.



En mai 2016, Verrissima s'est vu attribué par le Ministre de l'Économie de l'Industrie et du Numérique, le label Entreprise du Patrimoine Vivant afin de promouvoir son savoir-faire rare renommé ou ancestral, reposant sur la matière de techniques traditionnelles ou de haute technicité et circonscrit à un territoire.



Entreprise
du Patrimoine
Vivant
L'excellence
des savoir-faire
français

Un lieu de tradition et d'avenir

Le site de VERRISSIMA est implanté précisément là où se trouvait autrefois le berceau de la fabrication européenne du cristal, dans cette belle région d'Alsace-Lorraine, entre Metz et Strasbourg. La désignation régionale de « Pays du verre et du cristal » décrit avec une grande pertinence l'importance et l'héritage historique du travail du verre. Tout comme autrefois, il y a bien 500 ans, innovation et avenir sont les maîtres-mots. La conjugaison des compétences artisanales et artistiques de l'époque des manufactures de verrerie, avec la technologie de fabrication moderne du vitrage isolant et de sécurité haut-de-gamme, est impressionnante. C'est une belle manière de construire l'avenir sur des racines solides.

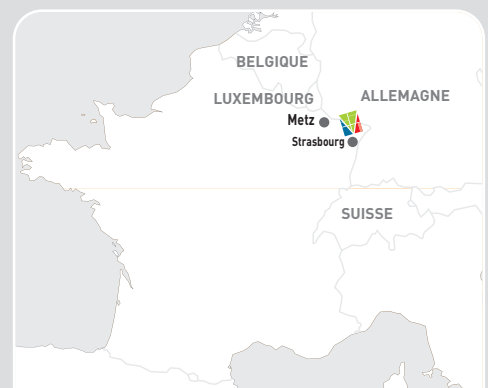

Toujours soucieux de mieux vous satisfaire, VERRISSIMA, 1^{er} fabricant français de panneaux de portes d'entrée en vitrage isolant à protection renforcée, tient à rester à la pointe de l'innovation et poursuit son développement de produits verriers haut de gamme pour l'habitat.

VERRISSIMA a ainsi le plaisir de vous présenter sa nouvelle collection de marquises et auvents en verre.

SKY PROTECT DESIGN : votre entrée habillée avec élégance et protégée des intempéries.

La gamme de marquises et auvents en métal et verre SKY PROTECT DESIGN sera le complément idéal de notre gamme de panneaux de portes d'entrée :

Protect
Satin[®]
Design

Protect
VerriAlu[®]
Design

Protect
VerriPlast[®]
Design

Elle s'adapte à toutes les architectures traditionnelles et contemporaines. Notre marque exprime à elle seule la haute qualité, la protection et la décoration que nous avons souhaité vous apporter à travers nos marquises et auvents.

Quand le ciel nous tombe sur la tête !



Les marquises VERRISSIMA en **verre feuilleté/trempe** produites dans les usines VERRISSIMA, nous protègent. Elles sont robustes et répondent aux normes de sécurité édictées pour les toitures vitrées, relatives aux charges dues à la neige et au vent.



Elles sont le complément idéal de la gamme des panneaux de portes d'entrée en verre VERRISSIMA. Une référence en France pour leur résistance extrême, leur qualité thermique et leur design exclusif et novateur.



L'art et la matière ! tout le savoir-faire de VERRISSIMA s'exprime à travers ses lignes artistiques novatrices et sa maîtrise de toutes les techniques de décoration du verre.

- Art moderne, sobre et aérien sur base de vitrage clair ou gris.
- Art graphique avec des motifs émaillés par la maîtrise de la sérigraphie.
- Art contemporain avec motifs abstraits par impression numérique.
- Art décoratif avec des motifs inserts tissés, tendances et audacieux.

Nous vous remercions de votre confiance et vous souhaitons beaucoup de plaisir à la découverte de ces pages.

Fabrication :



Livraison :



LE COMPLÉMENT IDÉAL
DES PANNEAUX DE PORTES
PROTECT SATIN, VERRIALU
ET VERRIPLAST



MÉTAL
■ MADE
■ IN
■ GERMANY

VERRE
■ MADE
■ IN
■ FRANCE

Nos marquises et auvents répondent aux normes de sécurité édictées pour les toitures vitrées. (Études statiques pour les charges dues à la neige et au vent.)



Premier fabricant français de panneaux de portes d'entrée en vitrage isolant à protection renforcée



Entreprise
du Patrimoine
Vivant
L'excellence
des savoir-faire
français



verrissima.fr





Marquises & Auvents en verre



AUTOPORTANTE 6/7

À HAUBANS 8/9

SUR CONSOLES 10/11

DÉCORS GAMME 12/13

→ VITRAGE

→ MOTIF ÉMAIL SÉRIGRAPHIE

→ MOTIF PRINT - IMPRESSION NUMÉRIQUE

→ MOTIF INSERT

COMPARATIF TECHNIQUE 14/15

MARQUISE AUTOPORTANTE



Certificat capacité de charge résiduelle
Système de fixation testé
Épaisseur du verre testée



- Aucun hauban requis
- Montage simple
- Inclinaison : 10° vers le bas
- 88/4 mm feuilleté trempé
- Portée standard 950 mm
- Possibilité de monter plusieurs profilés muraux en série
- Aucune encoche requise dans le verre
- Seul le vitrage inférieur du feuilletage nécessite des perçages pour les éléments de fixation.
- Films décors, sérigraphies ou impressions numériques.
- Support en aluminium anodisé.



Gamme standard : 1400-1600-2000-2400 mm non recoupable.

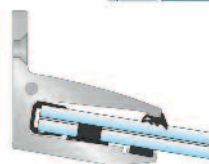
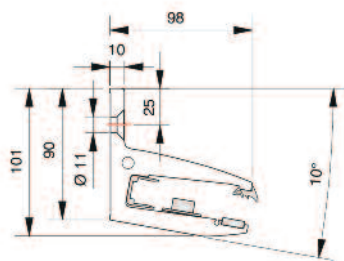
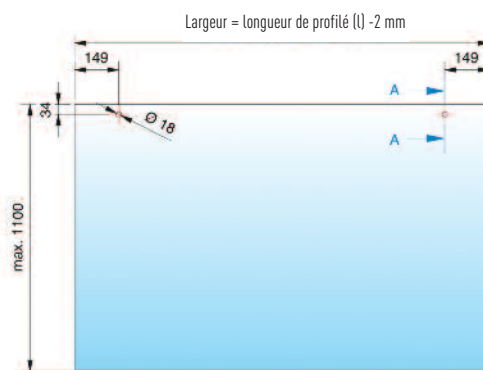
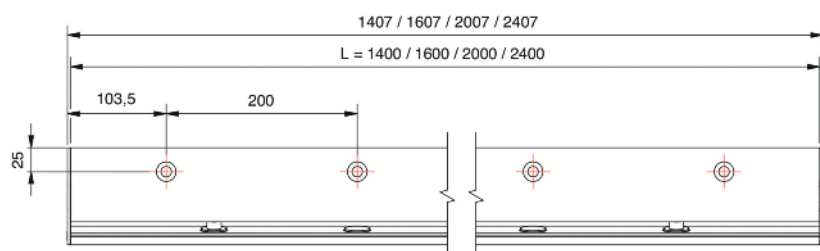
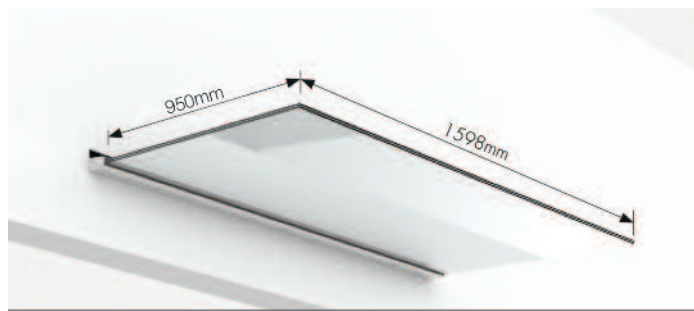
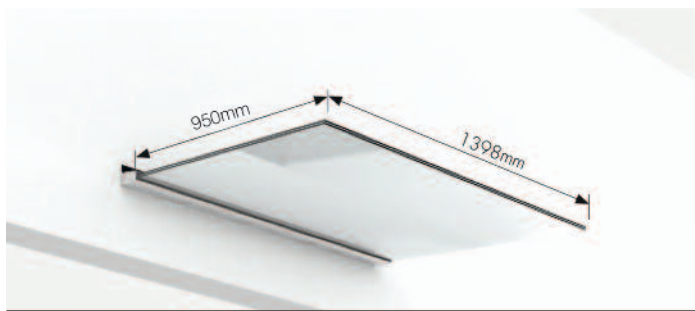

Seule la vitre inférieure est percée.

Contenu du kit



1 profilé mural



1 profilé de vitrage supérieur

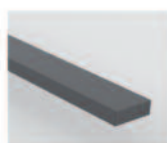

1 profilé support

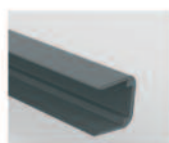

1 profilé de protection des arêtes



2 adhésifs gauche et droit



2 embouts de finition gauche et droit



3-4 fixations pour verre



2 fixations de sécurité

Séquence de montage



1 / Percer les trous et adapter la fixation en fonction du support puis monter le profilé contre le mur

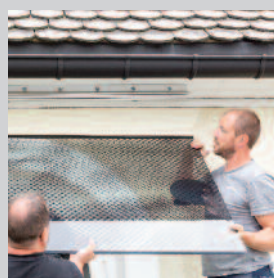

2 / Enficher le profilé de protection des arêtes sur le verre (respecter le sens) et insérer ensuite la vitre dans le profilé de la marquise en plaçant les trous de perçage en bas.

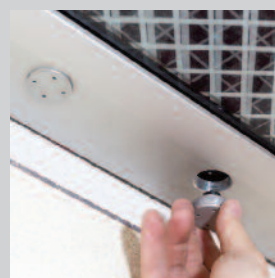

3 / Ajuster le panneau de verre et le fixer au profilé à l'aide des tenons.

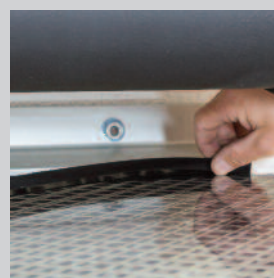

4 / Insérer le joint de vitrage supérieur.



5 / Coller les embouts de finition et les visser.

MARQUISE À HAUBANS



INOX
304

- 2 ou 3 haubans requis
- Montage simple
- Inclinaison : 5° vers le bas
- 66/4 mm feuilleté trempé
- Portée standard 950 mm
- Films décors, sérigraphies ou impressions numériques.
- Supports inox 304



Certificat capacité de charge résiduelle
Système de fixation testé
Épaisseur du verre testée

Détails techniques

Gamme standard : 1150-1400-1600-2000-2400 mm.

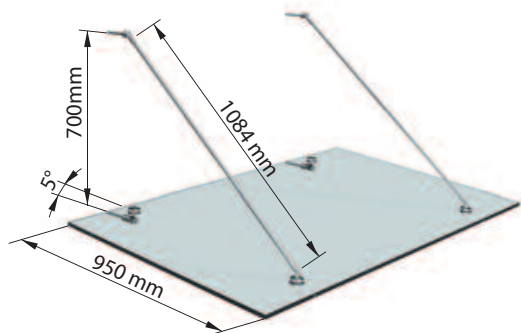

2 haubans pour longueurs : 1150 - 1400 - 1600 mm

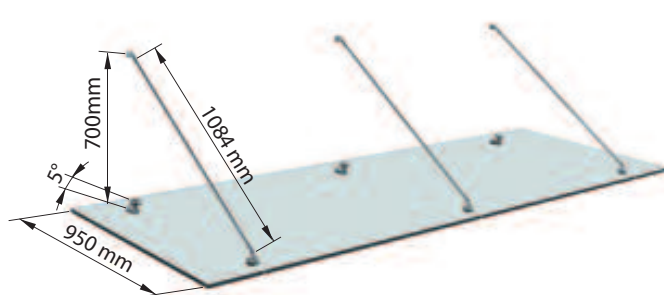

3 haubans pour longueurs : 2000-2400 mm

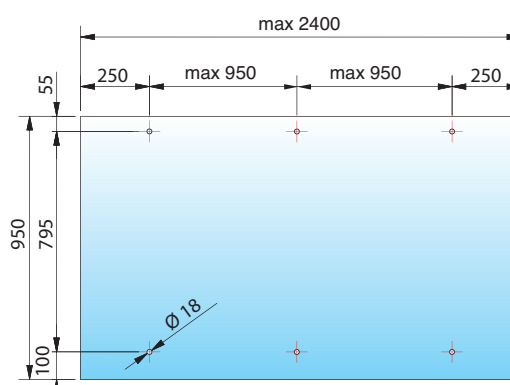
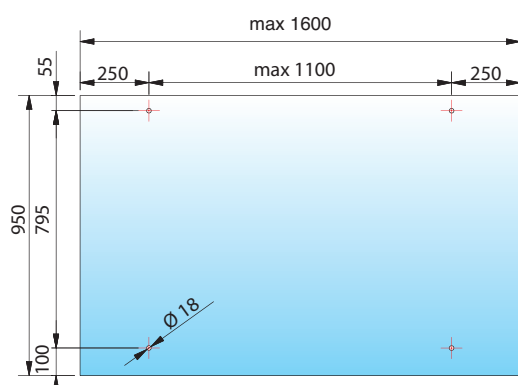

Contenu du kit de support



2 ou 3 haubans 1084 mm



2 ou 3 fixations l=32 mm, ø 24 mm, pour ancrage mural haut



2 ou 3 fixations l=32 mm, ø 24 mm, pour ancrage mural bas



4 ou 6 fixations avec œillet pour verre ø 50 mm



Séquence de montage



1 / Percer les trous et adapter la fixation en fonction du support



2 / Visser les fixations murales basses et fixer les pivots



3 / Visser les haubans sur les fixations murales



4 / Présenter la dalle de verre

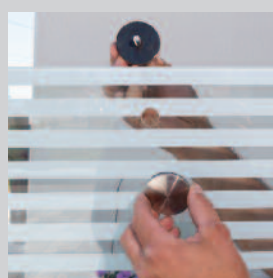

5 / Visser les fixations à œillet avec leur joint sur la dalle de verre côté mur vers le bas et sur l'avant vers le haut

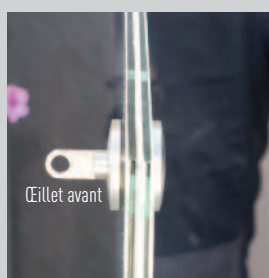

œillet avant



6 / Positionner la dalle sur les ancrages muraux bas et haubans puis visser les 4 fixations à œillet avec une clé à 6 pans



MARQUISE SUR CONSOLES



Certificat capacité de charge résiduelle
Système de fixation testé
Épaisseur du verre testée

- 2 ou 3 consoles requises
- Montage simple
- Inclinaison : 5° vers le bas
- 66/4 mm feuilleté trempé
- Portée standard 656 mm
- Films décors, sérigraphies ou impressions numériques.
- Supports inox 304

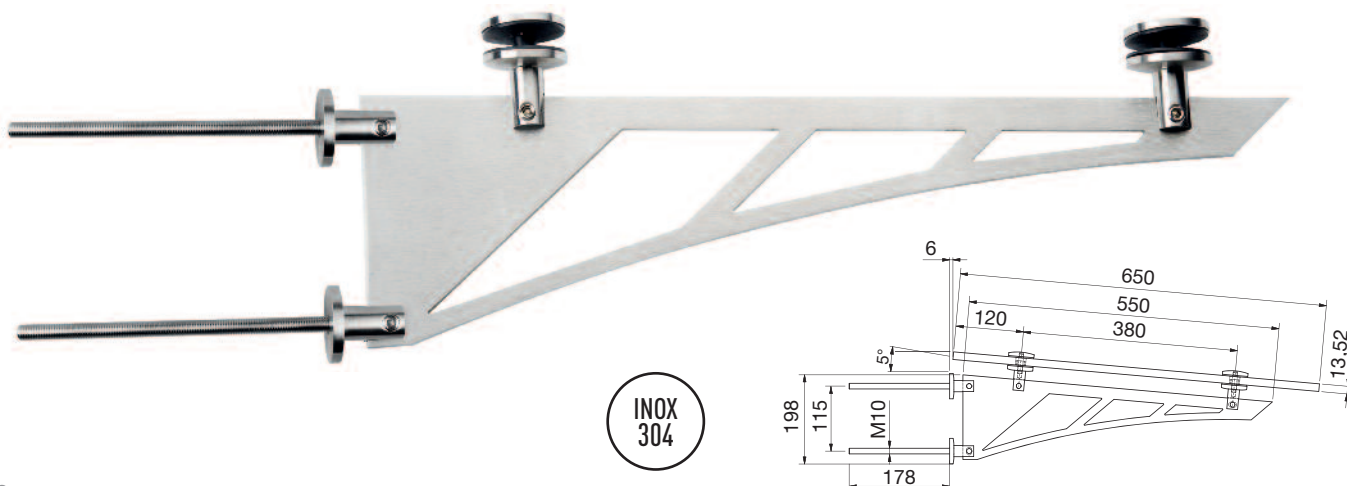

Détails techniques

Gamme standard : 1150-1400-1600-2000-2400 mm non recoupable.

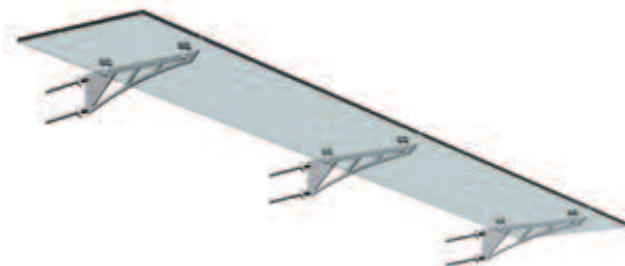

2 consoles pour longueurs : 1150-1400 -1600 - 2000 mm

3 consoles pour longueur : 2400 mm

Côté mur

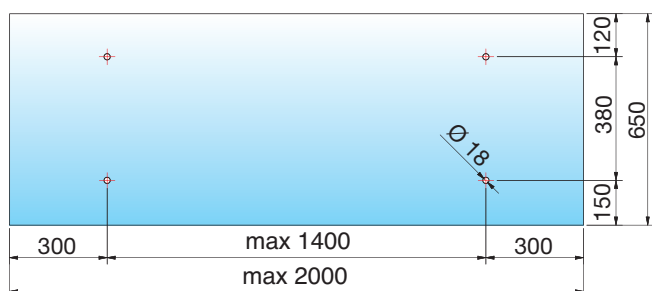

Côté mur

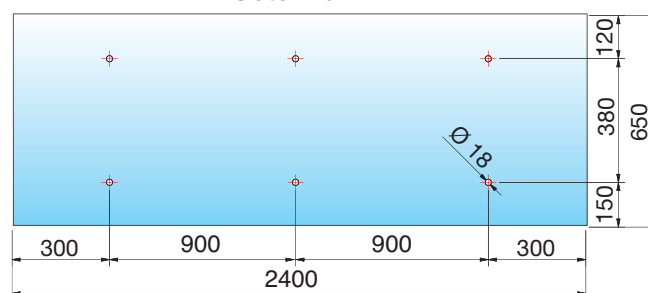

Contenu du kit de support



2 ou 3 Consoles (suivant la longueur dalle de verre)



4 ou 6 fixations avec œillet pour verre ø 50 mm



4 ou 6 fixations murales avec œillet pour verre ø 50 mm

Séquence de montage

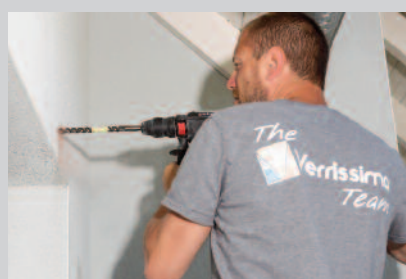

1 / Percer les trous et adapter la fixation des tiges filetées en fonction du support



2 / Visser les fixations murales avec œillet sur la tige filetée



3 / Poser la console sur les fixations murales et monter les fixations supérieures à œillet avec leur joint



4 / Poser et ajuster le panneau de verre percé sur les consoles



5 / Régler l'inclinaison



4/ Visser les caches supérieurs avec leur joint

VITRAGE CLAIR (STANDARD)



VITRAGE GRIS (ADAPTABLE À TOUS LES DÉCORS)



Verrissima porte votre attention sur le fait que cette option RÉDUIT de 75% la luminosité.

- la déco (émail blanc) par SÉRIGRAPHIE sera encore pleinement visible.
- la déco par impression numérique sera fortement atténuée : Verrissima préconise l'option éventuellement pour le motif PST02.
- la déco par insert de film tissé sera fortement atténuée : Verrissima préconise l'option éventuellement pour les motifs ITF01, ITF04, ITF05, ITF07.

IPG01 - FILM TYPE EUROFILTER N°210

DÉCORS EN OPTION

MOTIF ÉMAIL SÉRIGRAPHIÉ

Pour les marquises de 2400 mm, il y aura une réserve transparente autour du motif sérigraphié.



SRG01 - CARRÉS 10x10 mm espacés de 10 mm
Dim max : 1100 X 2190 mm



SRG02 - BANDES 20 mm espacés de 15 mm
Dim max : 1100 X 2200 mm



SRG03 - MARBRE
Dim max : 1100 X 2200 mm

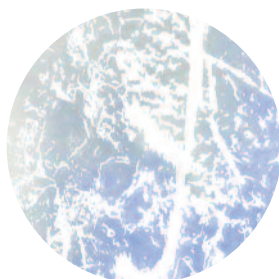

Détail motif marbre

MOTIF INSERT (échelle 1)

Motif représenté sur fond ciel bleu nuageux.



ITF01 - FIBRE BLANCHE

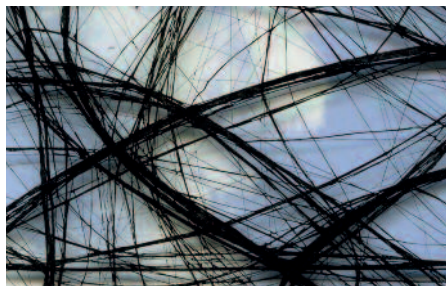

ITF02 - FIBRE NOIRE

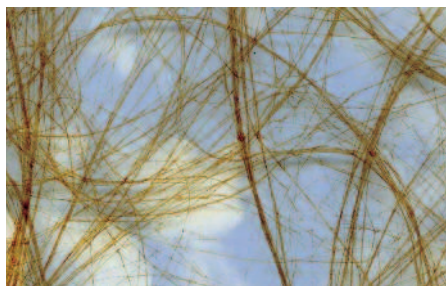

ITF03 - FIBRE BEIGE

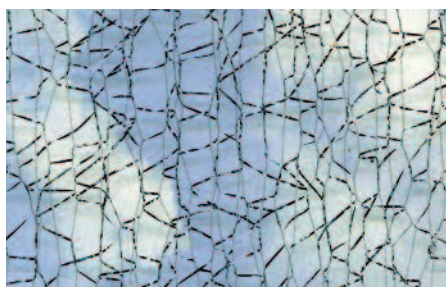

ITF04 - CRASH ARGENT



ITF05 - TOILE OR

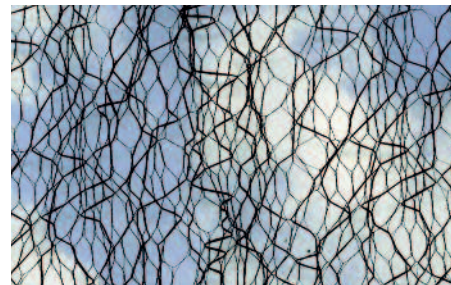

ITF06 - TOILE NOIRE



ITF07 - GRILLE ARGENT



Détail motif Crash argent

MOTIF PRINT - IMPRESSION NUMÉRIQUE

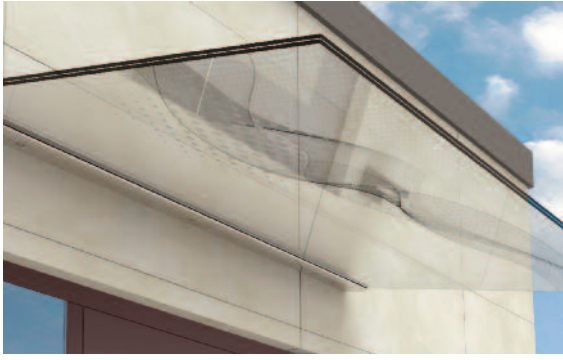

PST01



PST02



PST03

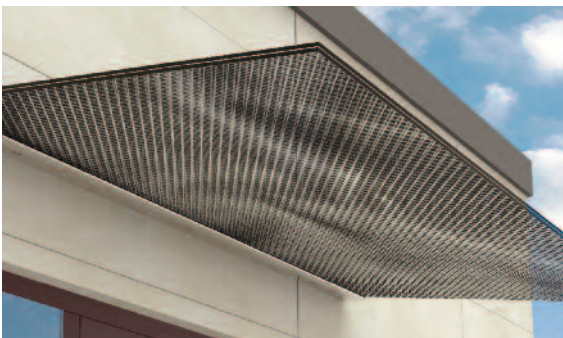
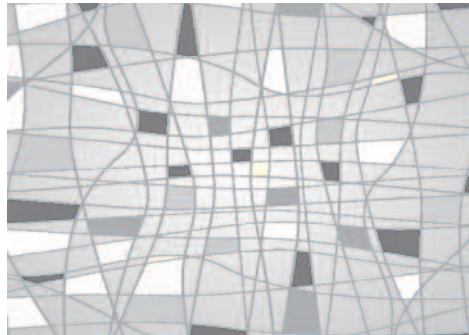

PST04

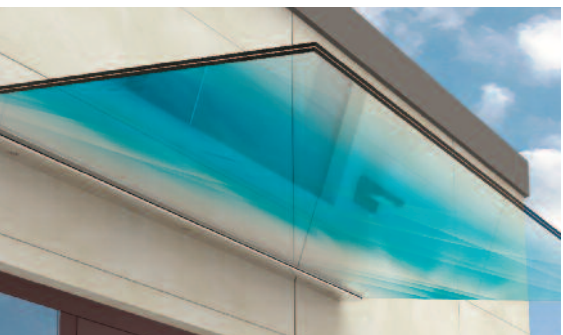
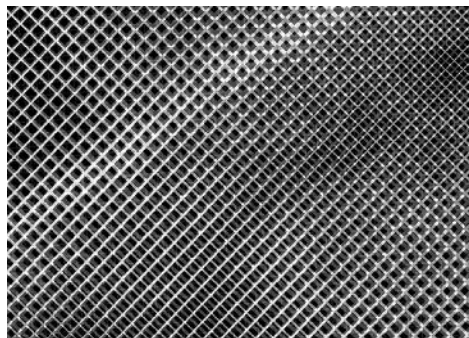

PST05



 **Verrissima**
L'ART ET LA MATIÈRE

SKY
Protect[®]
Design

TECHNIQUE

LA DALLE DE VERRE :

Verre trempé

4 films PVB

Verre trempé

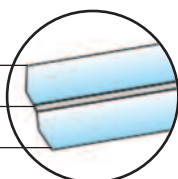

Coupe du verre

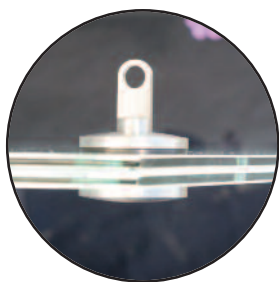

Dalle de verre feuilleté/trempé : 2 technologies de sécurité pour 1 dalle monobloc ultra-sûre

• **LE VERRE TREMPÉ** est traité par un processus de montée en température et refroidissement brutal, en vue d'améliorer ses propriétés mécaniques. Le verre trempé est de deux à cinq fois plus résistant qu'un verre ordinaire. Le verre feuilleté comporte 2 vitrages trempés maintenus entre eux par 4 films de PVB. En cas de bris, le vitrage reste collé aux films

• **LE VERRE FEUILLETÉ/TREMPÉ** assure à la fois une résistance mécanique très élevée et une sécurité optimale.

Selon gamme :

2 vitrages trempés de 6 mm, et 4 films PVB :
ép. théorique : 13.52 mm

2 vitrages trempés de 8 mm, et 4 films PVB :
épaisseur théorique : 17.52 mm

FIXATION ET MONTAGE DES MARQUISES :

(ces éléments sont impérativement à confirmer avec votre quincaillier en fonction du type de mur).

De manière générale les préconisations de pose sont les suivantes :

Isolation extérieure :

pose déconseillée sauf si des platines d'accueil étaient prévues.

Murs pleins :

- tiges filetées $\varnothing 10$ mm x 160 mm minimum
- scellement chimique

Murs creux :

- tiges filetées $\varnothing 10$ mm x 160 mm minimum
- cheville tamis $\varnothing 15$ mm x 130 mm minimum
- scellement chimique

Verrissima se dégage de toute responsabilité en cas de pose non effectuée selon les règles professionnelles.

SKY
Protect
Design

Verrissima
L'ART ET LA MATIÈRE

AUTOPORTANTE



- Gamme standard : 1400 mm
1600 mm
2000 mm
2400 mm
non recoupables

- Métal : aluminium anodisé
- Verre feuilleté / trempé : 88/4
- Inclinaison vers le bas : 10°
- Hauteur hors tout support + verre : 101 mm

- Profondeur standard 950 mm
- Profondeur sur mesure jusqu'à 1100 mm maxi
- Longueur mini : 1400 mm non recoupable
- Longueur maxi : 1400-1600-2000-2400 mm non recoupables

- Longueur maxi étendue sur demande :
par possibilité d'aboutement de modules standards

- Fixation du verre feuilleté/trempé sur métal :
2 trous $\varnothing 18$ mm, seule la vitre inférieure est percée.

- Fixation sur façade : 7 trous $\varnothing 11$ mm pour 1400 mm
8 trous $\varnothing 11$ mm pour 1600 mm
10 trous $\varnothing 11$ mm pour 2000 mm
12 trous $\varnothing 11$ mm pour 2400 mm

- Contenu du kit :
1 dalle de verre - 1 profilé mural - 1 profilé de vitrage supérieur -
1 profilé support - 1 profilé de protection des arêtes -
2 adhésifs et embouts de finition g/d - 3 fixations pour verre -
2 fixations de sécurité pour verre.

- Visserie : non fournie car dépend du type de mur.

À HAUBANS



- Gamme standard : 1150 mm - 2 haubans
1400 mm - 2 haubans
1600 mm - 2 haubans
2000 mm - 3 haubans
2400 mm - 3 haubans
- Métal : Inox 304
- Verre feuilleté / trempé : 6/6/4
- Inclinaison vers le bas : 5°
- Hauteur hors tout support + verre : 700 mm
- Profondeur : 950 mm standard
- Profondeur sur mesure : NON
- Longueur mini : NON
- Longueur maxi : 1600 mm 2 haubans
- Longueur maxi étendue sur demande :
2700 mm - 3 haubans
- Fixation du verre feuilleté/trempé sur métal :
2 haubans : 4 trous \varnothing 18 mm - 3 haubans : 6 trous \varnothing 18 mm
- Fixation sur façade :
4 trous \varnothing 10 mm pour 2 haubans
6 trous \varnothing 10 mm pour 3 haubans
- Contenu du kit :
1 dalle de verre - 2 ou 3 haubans 1084 mm
4 ou 6 fixations avec œillet pour verre \varnothing 50 mm
2 ou 3 fixations l=32 mm, \varnothing 24 mm, pour ancrage mural haut
2 ou 3 fixations l=68,5 mm, \varnothing 24 mm, pour ancrage mural bas
- Visserie : 4 ou 6 tiges filetée à fixer dans le mur par scellement chimique

SUR CONSOLES



- Gamme standard : 1150 mm - 2 consoles
1400 mm - 2 consoles
1600 mm - 2 consoles
2000 mm - 2 consoles
2400 mm - 3 consoles
- Métal : Inox 304
- Verre feuilleté / trempé : 6/6/4
- Inclinaison vers le bas : 5°
- Hauteur hors tout support + verre : 250 mm
- Profondeur : 656 mm standard
- Profondeur sur mesure : NON
- Longueur mini : NON
- Longueur maxi : 2000 mm 2 consoles
- Longueur maxi étendue sur demande :
3000 mm - 3 consoles
- Fixation du verre feuilleté/trempe sur métal :
2 consoles : 4 trous \varnothing 18 mm - 3 consoles 6 trous \varnothing 18 mm
- Fixation sur façade :
4 trous p=177 mm, \varnothing 10 mm pour 2 consoles
6 trous p=177 mm, \varnothing 10 mm pour 3 consoles
- Contenu du kit :
1 dalle de verre - 2 ou 3 consoles de 550 x 198 mm
4 ou 6 fixations avec œillet pour verre \varnothing 50 mm
2 ou 3 fixations l=42-67 mm, \varnothing 24 mm, pour ancrage mural haut
2 ou 3 fixations l=42-67mm, \varnothing 24 mm, pour ancrage mural bas
- Visserie : non fournie car dépend du type de mur.





Avec la nouvelle gamme de
marquises et auvents en verre
SKY PROTECT DESIGN
Verrissima allie discrétion,
modernité et protection.

Elles s'adaptent à tous les styles architecturaux.
Vous pouvez la choisir légère et aérienne avec
vitrage clair ou gris ou la personnaliser grâce à
3 techniques de décors et ses 15 motifs design.





Premier fabricant français de panneaux de portes d'entrée
en vitrage isolant à protection renforcée

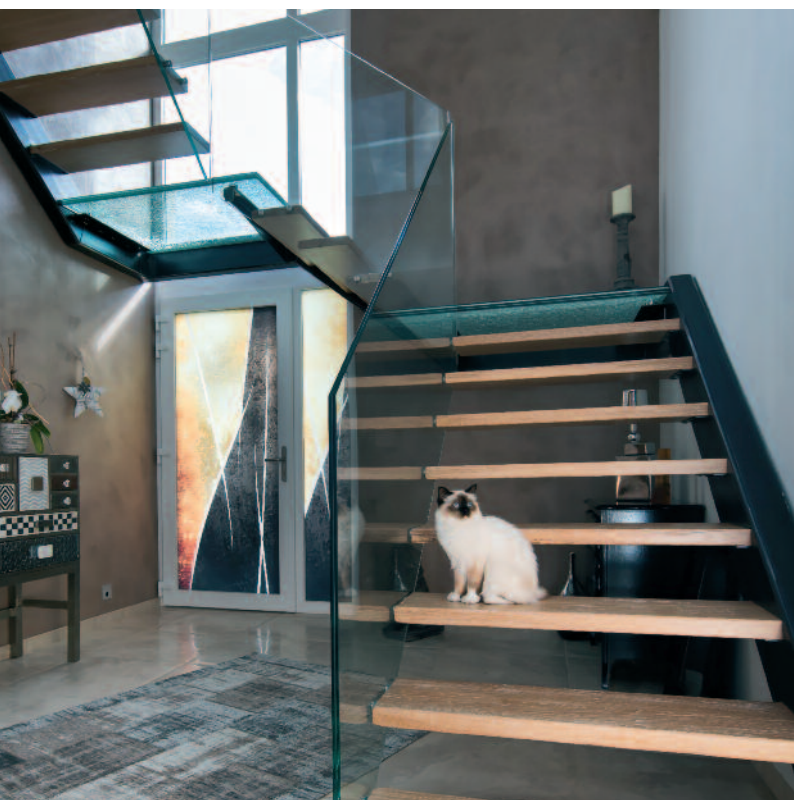

PANNEAUX EN VERRE

Protect
Satin®
Design

PANNEAUX ALU & VERRE, HPL & VERRE

Protect
VerriAlu®
Design

Protect
VerriPlast®
Design



AUTOPORTANTE



À HAUBANS



SUR CONSOLES



- Premier prix des métiers d'Art de la Moselle
- Grands Prix du Conseil Général de la Moselle en faveur de l'Artisanat : transmission et maintien des savoir-faire.
- Trophée de la Sécurisation 2011 - AGEFOS PME Lorraine
- Trophée des entreprises de Moselle-Est : MANAGER 2013 - AGEME
- Entreprise du Patrimoine Vivant : l'excellence des savoir-faire français

La dénomination « Sky Protect Design » est une marque déposée par VERRISSIMA. Les produits figurant dans le catalogue sont la propriété exclusive de VERRISSIMA, et sont protégés par le droit d'auteur.

Toute reproduction, imitation ou usage des marques et des produits de VERRISSIMA est strictement interdit et expose les contrevenants à des poursuites judiciaires.

Nous nous réservons le droit de modifier à tout instant les spécifications techniques des produits. Les procédés de reproduction et d'impression des couleurs sont donnés à titre indicatif et ne peuvent en aucun cas constituer une référence contractuelle. Reproduction interdite.



Premier fabricant français de panneaux de portes d'entrée en vitrage isolant à protection renforcée

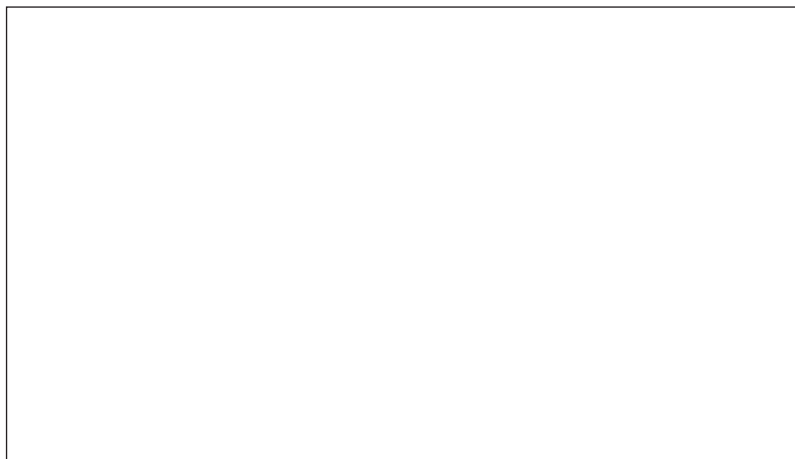

verrissima.fr

